



Teleskopstapler - TSR 2145

max. Hubhöhe 20,80 m
max. Tragkraft 4.500 kg
max. Reichweite 18,00 m
Tragkraft bei max. Hubhöhe 2.500 kg
Tragkraft bei max. Reichweite 500 kg
Gerätelänge 5,03 m
Gerätebreite 2,40 m
Gerätehöhe 2,95 m
Leergewicht ca. 14.500 kg

geeignet für:

- Brückenbau • Hallen- und Stahlbau
- Straßen-, Hoch- und Tiefbau
- Industrie • Handwerk

Vorteile:

- Endlosdreher
- hydraulisches Abstützsystem
- 3 Lenkarten
- permanenter Allradantrieb
- kontinuierliche Standsicherheitskontrolle







Teleskopstapler - TSR 2145

 **max. Tragfähigkeit** 4.500 kg
max. Tragfähigkeit bei max. Höhe..... 2.500 kg
max. Tragfähigkeit bei max. Reichweite..... 500 kg

 **max. Hubhöhe** 20,80 m
max. Reichweite 18,00 m

 **Wenderadius**..... 4,05 m
Breite..... 2,40 m
Breite mit ausgefahrenen Stützen..... 4,95 m
Bauhöhe..... 2,95 m
Länge mit Gabelträger..... 6,60 m
Bodenfreiheit..... 0,33 m

 **Bereifung**..... 18-22,5 16 PR

 **Gabelzinken**
 Länge..... 1200 mm
 Breite x Dicke..... 130 x 50 mm
 Abstand der Gabelzinken 450 - 1050 mm

 **6-Zylinder Turbo-Diesel (Euro 2)**
 Leistung bei 2300 U/min..... 107 kW (145 PS)
 Ladeluftkühlung
 elektr. geregelte Direkteinspritzung
 max. Fahrgeschwindigkeit..... 20 km/h

 **Fassungsvermögen der Tanks**
 Kühlflüssigkeit..... 12 l
 Motoröl..... 12 l
 Hydrauliköl..... 130 l
 Getriebeöl..... 12 l
 Diesel-Kraftstoff..... 155 l

 **2-Gang-Getriebe mit elektronischer Steuerung**
 Hydrostatantrieb mit Verstellmotor und elektr. Regelung. Automatische und kontinuierliche Beschleunigung der Geschwindigkeit

 **Hydraulik**
 Hydraulische Axialkolbenpumpe mit variablem Durchfluss
 max. Durchfluss bei Betrieb..... 120 l/min.
 Betriebsdruck..... 230 bar

 **Leergewicht** (mit Gabeln)..... ca. 14.500 kg

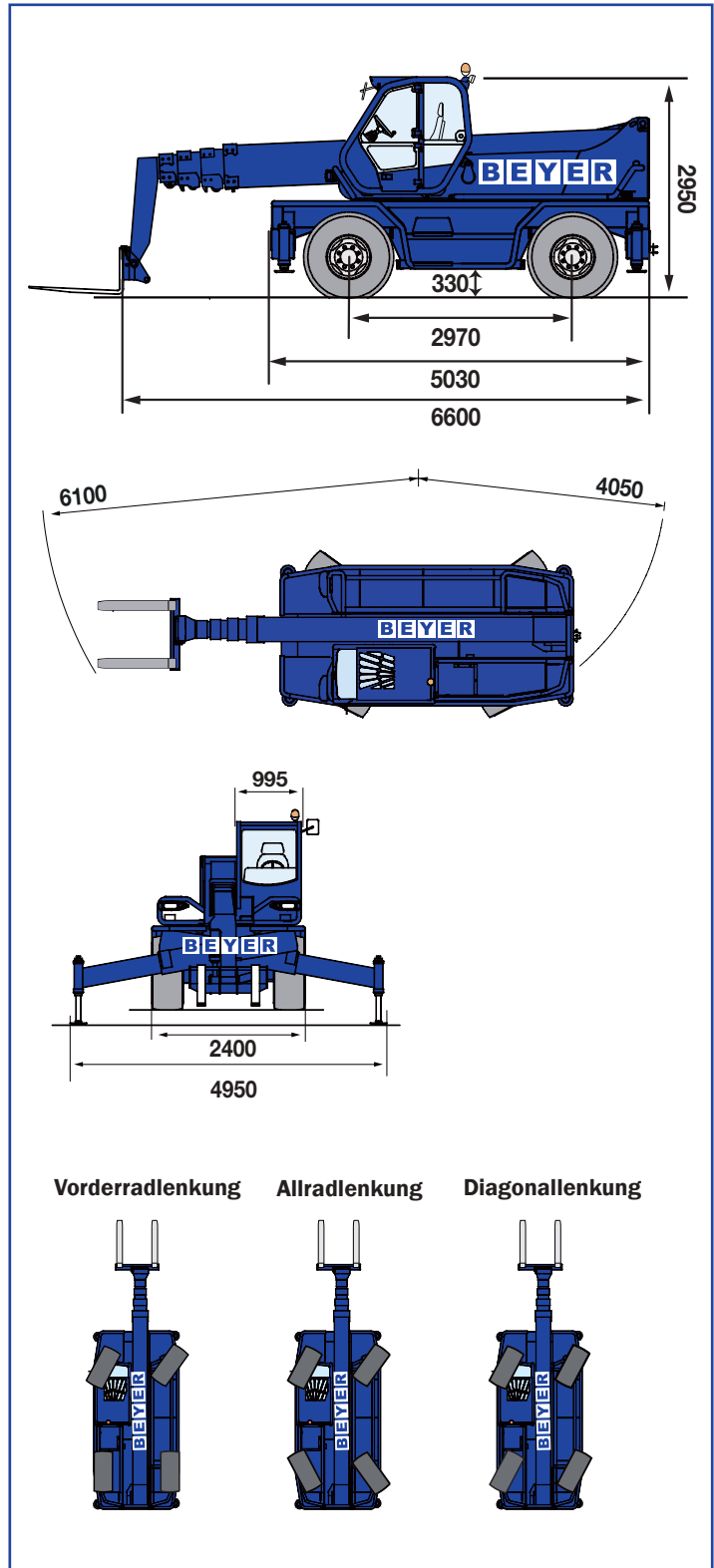



Teleskopstapler - TSR 2145

Auf Abstützungen

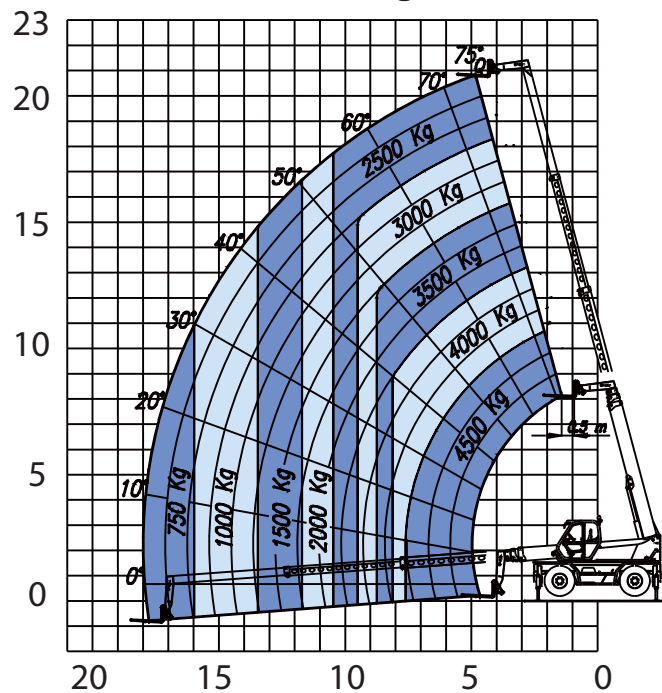

Auf Reifen

