



MANITOU MLT 940 L

max. Hubhöhe 9,00 m
max. Tragkraft 4.000 kg
max. Reichweite 6,33 m
Tragkraft bei max. Hubhöhe 1.500 kg
Tragkraft bei max. Reichweite 500 kg
Gerätelänge 4,86 m
Gerätebreite 2,34 m
Gerätehöhe 2,30 m
Leergewicht ca. 7.720 kg

geeignet für:

- Baugewerbe • Landwirtschaft
- Entsorgungsbetriebe • Kommunen

Vorteile:

- hydraulische Schnellwechsellvorrichtung
- Zyklonluftfilter
- hydrostatischer Antrieb
- Zugmaul
- Straßenzulassung
- verkranbar







MANITOU MLT 940 L

 **max. Tragkraft** bei 500 mm LSpA.....4.000 kg
max. Reichweite6,33 m

 **max. Hubhöhe**9,00 m
Dauer: mit /ohne Hublast
Heben.....7 sec.
Senken.....5,4 sec.
Teleskopausfahren.....13 sec.
Teleskopeinfahren.....7,8 sec.
Dauer
Ankippen.....3,5 sec.
Auskippen.....3 sec.

 **Breite**.....2,34 m
Bauhöhe.....2,30 m
Wenderadius (Aussenkante der Räder).....3,89 m
Länge.....4,86 m
Bodenfreiheit.....0,45 m
Zugkraft.....9000 daN

 **Bereifung**.....445/70 R24 XM 47

 **Gabelzinken**
Länge.....1200 mm
Breite x Dicke.....125 x 50 mm
Abstand der Gabelzinken max.....1260 mm

 **Ölbadlamellenbremse mit hydraulischer Bremskraftverstärkung auf beiden Achsen**
Ölbadlamellenparkbremse

 **Motor Perkins**
Turbo 1104 C - 44 TA.....4 Zylinder 4400 cm³
Leistung (ISOTR14396).....90,5 kW (123 PS)
max. Drehmoment.....434 Nm bei 1400 U/mn
direkte Einspritzung, wassergekühlt

 **Behälter/Inhalt**
Getriebeöl.....130 l
Kraftstoff.....120 l

 **Hydrostatischer Fahrtrieb**
elektrohydraulischer Fahrrichtungsschalter
4 Vorwärts - und 2 Rückwärtsgänge
Fahrgeschwindigkeit max.....20 km/h

 **Turbo LSU** :.....150 l/mn - 270 bars
Load Sensing Axialkolbenpumpe mit elektronischer Steuerung
elektrohydraulischer Joystick mit Proportionalsteuerung
Lenkung: lastabhängiger Ölmengenteiler für Fahren und Bremsen

 **Eigengewicht** (mit Gabeln).....ca. 7.720 kg

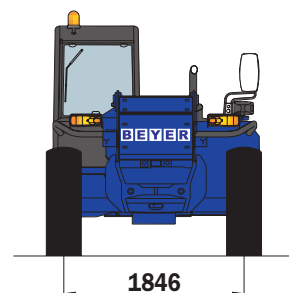
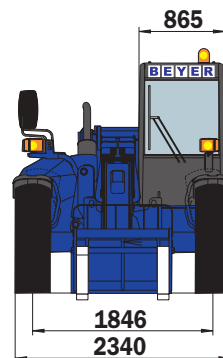
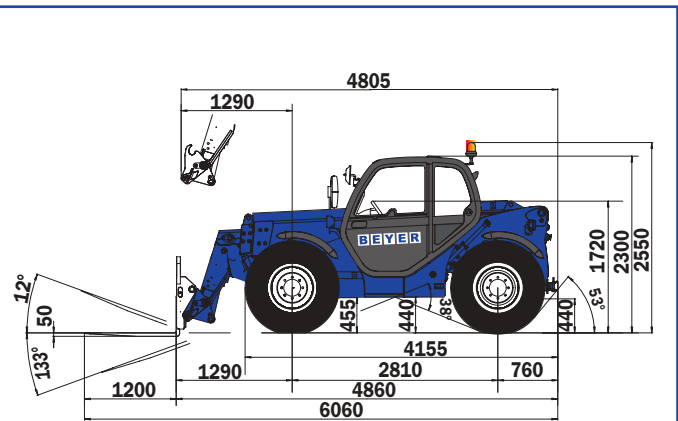



MANITOU MLT 940 L

