



Teleskopmastbühne **FLEXILIFT TMB 49 E**

- max. Arbeitshöhe 4,90 m
- max. Plattformhöhe 2,90 m
- max. Tragkraft im Korb 180 kg
- Gerätelänge 1,20 m
- Gerätebreite 0,74 m
- Gerätehöhe 1,75 m
- Leergewicht ca. 560 kg

geeignet für:

- Außenbereiche mit festem Untergrund
- Innenbereiche • Handwerk • Bauindustrie

Vorteile:

- kompakte Bauform - passt durch Türen, in Aufzüge oder Fahrstühle
- Non-Marking Bereifung
- Transport mit Kastenwagen möglich
- in voller Höhe verfahrbar
- extrem wendig • verkranbar

Ausstattung:

- Bedienfeld mit LCD-Display • Schlaglochschutzsystem
- integrierte Stapeltaschen • Ablagefach
- Feststellsystem an den Vorderrädern (Radsperre)

beidseitige Plattformerweiterung



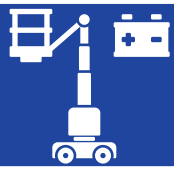

Teleskopmastbühne FLEXLIFT TMB 49 E

 **max. Tragkraft**..... 180 kg
max. zulässige Personenzahl 1

 **max. Arbeitshöhe**..... 4,90 m
max. Plattformhöhe..... 2,90 m

Plattformabmessung

(außen)..... 1,13 m × 0,89 m
(innen)..... 0,86 m × 0,63 m
mit max. Korbverlängerung 1,72 m

 **Transportlänge**..... 1,20 m
Transportbreite..... 0,74 m
Transporthöhe..... 1,75 m

Tritthöhe..... 0,40 m

max. Bodenfreiheit 0,06 m

max. Radlast 245 kg

max. zul. Schrägstellung 1,5°

 **innerer Wenderadius**..... 0 m
äußerer Wenderadius..... 1,05 m

 **max. Steigfähigkeit**..... 35 %

 **Elektroantrieb**100 AH / 24 V

 **Fahrgeschwindigkeit – eingefahren**..... 3,0 km/h
Fahrgeschwindigkeit – ausgefahren..... 0,6 km/h

 **Non-Marking Bereifung**
vorne 195 x 80
hinten 300 x 90 - 6"

 **Leergewicht**.....ca. 560 kg

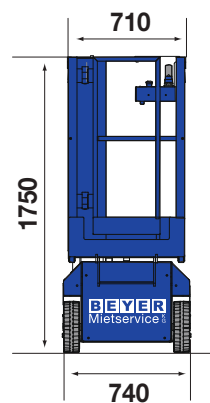
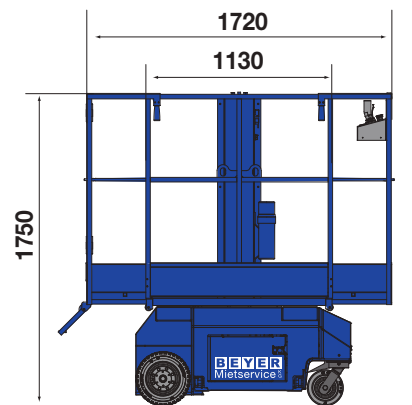
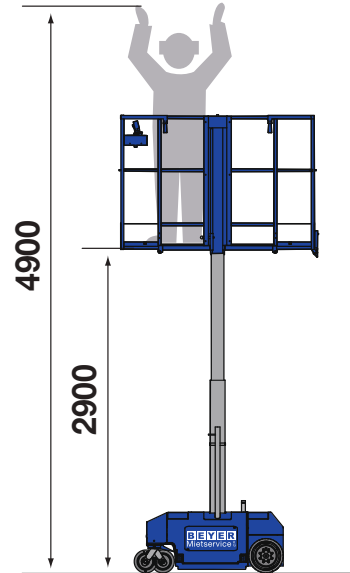

HINWEIS:
Gabeltaschen seitlich!